

Dmuchała akumulatowa ENERGY+

Cordless blower / Akku-gebläse / Аккумуляторная воздуходувка / Повітродувка акумуляторна (пилосос садовий) / Akkumulátoros lombfúvó / Sufiantei/aspiratorului cu acumulator / Akumulátorový fukar / Akumulátorové dýchadlo / Baterijski pihalnik / Akumulátorinis lapų pūstuvas / Akumulatora lapu pūtējs / Akutoitel lehepuhur / Аккумуляторная духалка / Akumulatorski puhač lišča / Za upotrebu bežičnog ventilatora / Εναρφορτιζόμενος φουσητήρας / Soplador a batería / Soffiatore a batteria / Soprador de Folhas à Bateria / Souffleur à batterie / Accu grastrimmer

Ref. 58G031

18V
Li-Ion

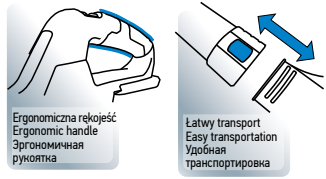

Ergonomiczna rekojęć
Ergonomic handle
Эргономичная рукоятка

Łatwy transport
Easy transportation
Удобная транспортировка

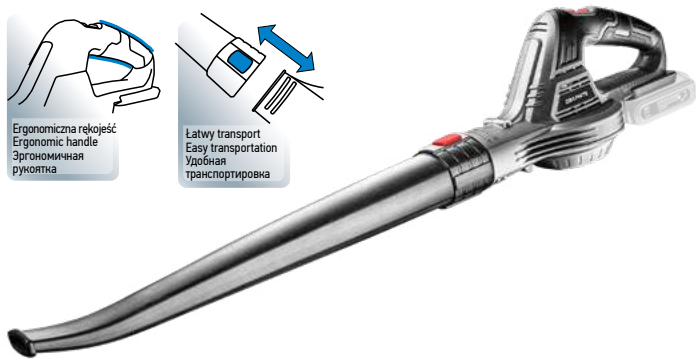

WYDAJNOŚĆ / EFFICIENCY / ПРОИЗВОДИТЕЛЬНОСТЬ



szczęści zamienne
spare parts / запчасты

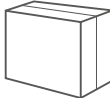

Dane techniczne	Specifications	Технические условия	
napięcie akumulatora	battery voltage	напряжение на аккумуляторе	18V DC
obroty	speed	частота вращения	12000 min ⁻¹
prędkość przepływu powietrza	air flow speed	скорость воздушного потока	190 km/h
waga	weight	вес	1.2 kg
EAN	EAN	EAN	5902062057679

Odkurzacz ogrodowy ENERGY+

Garden vacuum cleaner / Gartenstaubsauger / Пылесос садовый / Пилосос садівничий / Lombszívó / Aspirator de gradina / Zahradní vysavač / Záhradný vysávač / Sesalnik za vr / Lapų siurblys / Dārza puteklšūcējs / Leheimur / Градинска прахосмукачка / Vrtni usisavač / Vrtlarski usisivač / Ηλεκτρικός αναρροφητήρας / Aspiratore da giardino / Aspirador de jardim / Aspirateur de jardin / Tuinstofzuiger

Ref. 58G036

36V
Li-Ion

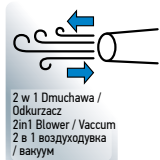
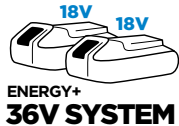

2 w 1 Dmuchała /
Odkurzacz
2in1 Blower / Vacuum
2 в 1 воздуходувка
/ вакуум

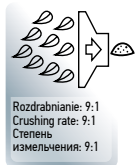

Rozdrabnianie: 9:1
Crushing rate: 9:1
Степень измельчения: 9:1



szczęści zamienne
spare parts / запчасты

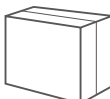

Dane techniczne	Specifications	Технические условия	
napięcie akumulatora	battery voltage	напряжение на аккумуляторе	36V DC
wydatek powietrza	air flow	поток воздуха	220 m ³ /h
prędkość maksymalna powietrza	maximum air speed	максимальная скорость воздуха	200 km/h
stopień rozdrabniania	degree of grinding	степень помола	9:1
pojemność worka	bag capacity	емкость мешка	35 l
ilość prędkości	the amount of speed	количество скорости	6
waga	weight	вес	3.9 kg
EAN	EAN	EAN	5902062510068

Ref. 58G044

36V
Li-Ion

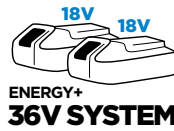

Ergonomiczna rekojęć
Ergonomic handle
Эргономичная рукоятка

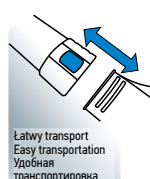

Łatwy transport
Easy transportation
Удобная транспортировка



szczęści zamienne
spare parts / запчасты

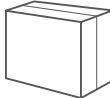

Dane techniczne	Specifications	Технические условия	
napięcie akumulatora	battery voltage	напряжение на аккумуляторе	36V DC
obroty	speed	частота вращения	20000 min ⁻¹
prędkość przepływu powietrza	air flow speed	скорость воздушного потока	162 km/h
waga	weight	вес	2.5 kg
EAN	EAN	EAN	5902062501189

Myjka akumulatowa ENERGY+

Cordless cleaner / Schnurloser Reiniger / Аккумуляторный очиститель / Аккумуляторный очищающий / Vezeték nélküli tisztítószér / Detergent fára jr / Akumulátorový čistič / Akumulátorový čistič / Brezžični čistilec / Belaidis valiklis / Bezvada tirtājs / Juhtmeta puhastusvahend / Безжичен почистовац пренарам / Bežično čišćenje / Akumulatorski čistač / Ασύρματο καθαριστικό / Limpador inalámbrico / Detergente senza fili / Limpador sem fio / Nettoyeur sans fil / Draadloze reiniger

Ref. 58G083

18V
Li-Ion



Dysza wielofunkcyjna
Multi-function Nozzle
Многофункциональная насадка

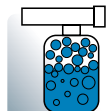

Pianowica
Foaming bottle
Пенная бутылка



szczęści zamienne
spare parts / запчасты

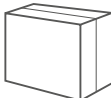

Dane techniczne	Specifications	Технические условия	
napięcie akumulatora	battery voltage	напряжение на аккумуляторе	18V DC
ciśnienie i bieg	pressure i gear	давление i передача	1.9 MPa / 19 bar
ciśnienie ii bieg	pressure ii gear	передача давления ii	2.4 MPa / 24 bar
maksymalny przepływ wody i bieg	maximum water flow i gear	максимальный расход воды i передача	160 l/h
maksymalny przepływ wody ii bieg	maximum water flow, 2nd gear	максимальный расход воды, 2-я передача	170 l/h
wysokość podnoszenia wody	water lifting height	высота подъема воды	1.5 m
waga	weight	вес	1.1 kg
EAN	EAN	EAN	5902062510075

GRAPHITE
ENERGY+
system

3
YEARS
WARRANTY

3 lata gwarancji na WSZYSTKIE elektronarzędzia, urządzenia, akumulatory i ładowarki marki GRAPHITE. Regulamin dostępny na graphite.pl
3-year warranty on all power tools, devices, batteries and chargers. Terms and conditions are available on en.graphite.pl
Гарантия распространяется на весь электроинструмент GRAPHITE, включая батареи. Подробная информация доступна на сайте ru.graphite.pl